

【ご使用上の注意事項】

- 消灯後再始動時間は約1秒です。
- ランプの調光は出来ません。
- 急激な電圧降下(5%以上)がある場合、ランプのチラツキや消灯(立ち消え)することがあります。
- 電圧が急激に変化したり、高調波を発生する電源では使用しないでください。  
安定器の過熱や故障、過電流による使用ブレーカー等の遮断の原因となります。
- ランプ点灯時(始動・再始動)には、安定時入力電流の約2倍以上の入力電流が流れます。
- 点滅を繰り返す等正常に点灯しない場合はすぐにプラグを抜き、ランプを交換してください。
- 停電などの場合は一度点灯スイッチを切ってから再始動してください。

【ランプの交換方法】



ランプ電源線には**再始動時に高電圧がかかります**。被覆に傷がつかないように注意してください。



- ランプは必ず電源を切って冷却し、手袋などをはめてから交換すること。
- 交換球は必ず当社指定の専用球をお使いください。

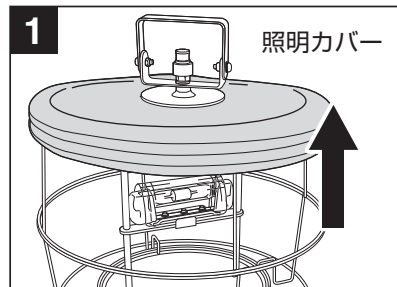

照明カバー

照明カバー下部の止めヒモをほどいて、カバーをめくり上げます。

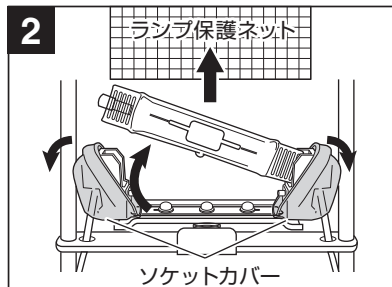

ランプ保護ネット

ソケットカバー

ランプ保護ネットを取り外し(別紙参照)、両側のソケットカバーをめくり上げ、ランプを左右どちらかに押してソケットから外し、新しいランプと交換してください。

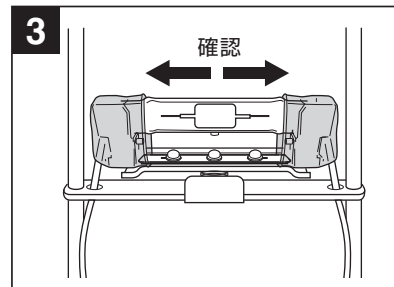

確認

新しいランプを取り付けた後、ソケットカバーを元の状態に折り返し、ソケットに確実に取り付いていることを確認してください。確認後、ランプ保護ネットを取り付けてください。

■交換球



型式 **MD150CE-W**

摘要/150Wメタルハライドランプ  
(瞬時再点灯用)  
定格寿命/14,000時間

※本製品専用の交換球です。  
※交換球はお買い上げの販売店でお求めください。



定格寿命またはそれ以前のランプ交換をおすすめします。(ランプがまれに破損する場合があります。)

※ランプ発光管内が黄色く変色しているように見えることがありますが、これは発光物質が付着している為であり、ランプ特性には影響ありません。

【仕 様】

型 式	電線仕様		照明装置	定 格	摘 要	質 量 (kg)
	長さ(m)	種別・太さ(mmφ)・心数(C)				
<b>MLB-150KH</b>	<b>5</b>	<b>VCT 2.0 × 3</b>	150Wメタルハライドランプ付 (MD150CE-W)	AC100V 50/60Hz兼用	防雨型	6.2

※コンセントの定格電流は15Aです。※上記製品は①②兼用フキユートビプラグがついています。  
※仕様は品質向上のため、予告なしに変更する場合があります。

製品に異常が感じられる場合はお買い求めの販売店または弊社までご連絡ください。

発売元 **株式会社ハタヤリミテッド** 製造元 **株式会社 畑屋製作所**

顧客サービスデスク フリーダイヤル 0120-686-888 (ホームページ) <http://www.hataya.jp>

**HATAYA**



保管用

B005③

**150W ワイドライト**  
メタルハライド

**MLB-150KH型**

取扱  
説明書

この度は、瞬時再点灯型150Wメタルハライドワイドライトをお買い上げいただき誠にありがとうございました。本製品のご使用には必ず本説明書をお読みいただき正しくお使いください。



この製品はランプ点灯回路に高電圧を使用しています。本説明書をよく読み、取り扱いには十分に注意してください。

【安全上のご注意】

**重要**

本説明書は製品を安全に正しくお使いいただき、お使いになる人や他の人への危害や財産への損害を未然に防止するために、必ずお守りいただくことを以下の通り表示しております。表示の内容をよくご理解してから本文をお読みください。

**警告**

この表示を無視して誤った取扱いをすると、人が死亡または重傷を負う可能性が想定される内容を示しています。

**注意**

この表示を無視して誤った取扱いをすると、人が傷害を負う可能性が想定される内容、および物的損害のみの発生が想定される内容を示しています。



この記号は、禁止行為であることを示しています。



この記号は、行為を強制したり指示する内容を示しています。

## 警告

- ⊘ 本製品は防雨型です。絶対に水中では使用しない。故障・感電の原因になります。
- ⊘ 入力プラグは必ず防雨型コンセントに接続して使用すること。故障・感電の原因になります。
- ⊘ 必ず接地をとって使用すること。感電の原因になります。
- ⊘ 電線の被覆に傷がついたまま使わない。感電・火災の原因になります。
- ⊘ 点灯中・消灯直後にランプ部に触らない。やけどの原因になります。
- ⊘ 電球の交換・取付、クリーニング、メンテナンスの前に必ず電源を抜くこと。感電の原因になります。
- ⊘ 落としたり、ぶついたり、強い衝撃を与えない。故障の原因になります。
- ⊘ 可燃性ガス、燃料など可燃物の近くや高温多湿、有害ガス、粉塵など悪環境の場所で使用しない。火災・故障の原因になります。
- ⊘ 大きな振動や衝撃のある場所では使用しない。故障の原因になります。
- ⊘ 横向き・逆吊り取付しない。故障・感電の原因になります。
- ⊘ 三脚スタンドをご使用の際は垂直に設置し、砂袋等で転倒防止の処置を図ること。転倒・破損・けがの原因になります。

## 注意

- ⊘ 本製品の連結点灯は**6灯**まで。それ以上の連結点灯をしない。立ち消え、点灯の不安定、短寿命の原因になります。
- ⊘ 同一電源線に大型機器等の負荷により電圧降下する電源は使用しない。立ち消え、点灯の不安定、短寿命の原因になります。
- ⊘ 電源電圧はAC100Vの±6%の範囲内(94~106V)の安定した電源を使用すること。立ち消え、点灯の不安定、短寿命の原因になります。
- ⊘ 入力電源は安定した電圧を得る為、電源元近くのコンセントを使用すること。立ち消え、点灯の不安定、短寿命の原因になります。
- ⊘ 入力電圧は安定したAC100V電源を使用し、発電機を使用する場合はインバーター式を使用すること。非インバーター式など電圧変動が大きい発電機は故障の原因になります。
- ⊘ 分解・改造しない。故障・けがの原因になります。
- ⊘ 鉄粉・切削油・切削屑・溶接火花・油脂等がかかる所で使用しない。火災・故障の原因になります。
- ⊘ 照明カバーに定期的な撥水処理を行うこと。故障・感電の原因になります。
- ⊘ 使用状況に合わせて本体内部の清掃を行うこと。故障の原因になります。
- ⊘ 電線を引っ張らない! 踏まない! 重量物を乗せない! 断線の原因になります。
- ⊘ 光源を直視しない。眼球を痛める原因になります。
- ⊘ 本製品は仮設用です。施設照明用途には使用しない。屋外の長期間での常設設置は行わないでください。

**ランプ点灯時 10A まで** (1灯点灯時)  
 ※許容電流を守り、連続使用しないこと。  
 ※雨天時、屋外で別電源として使用される場合は必ず防水型プラグ付の器具を使用すること。

※点灯スイッチを入れた後、約3分でメタルハライドランプ本来の明るさになります。

## 【各部名称】

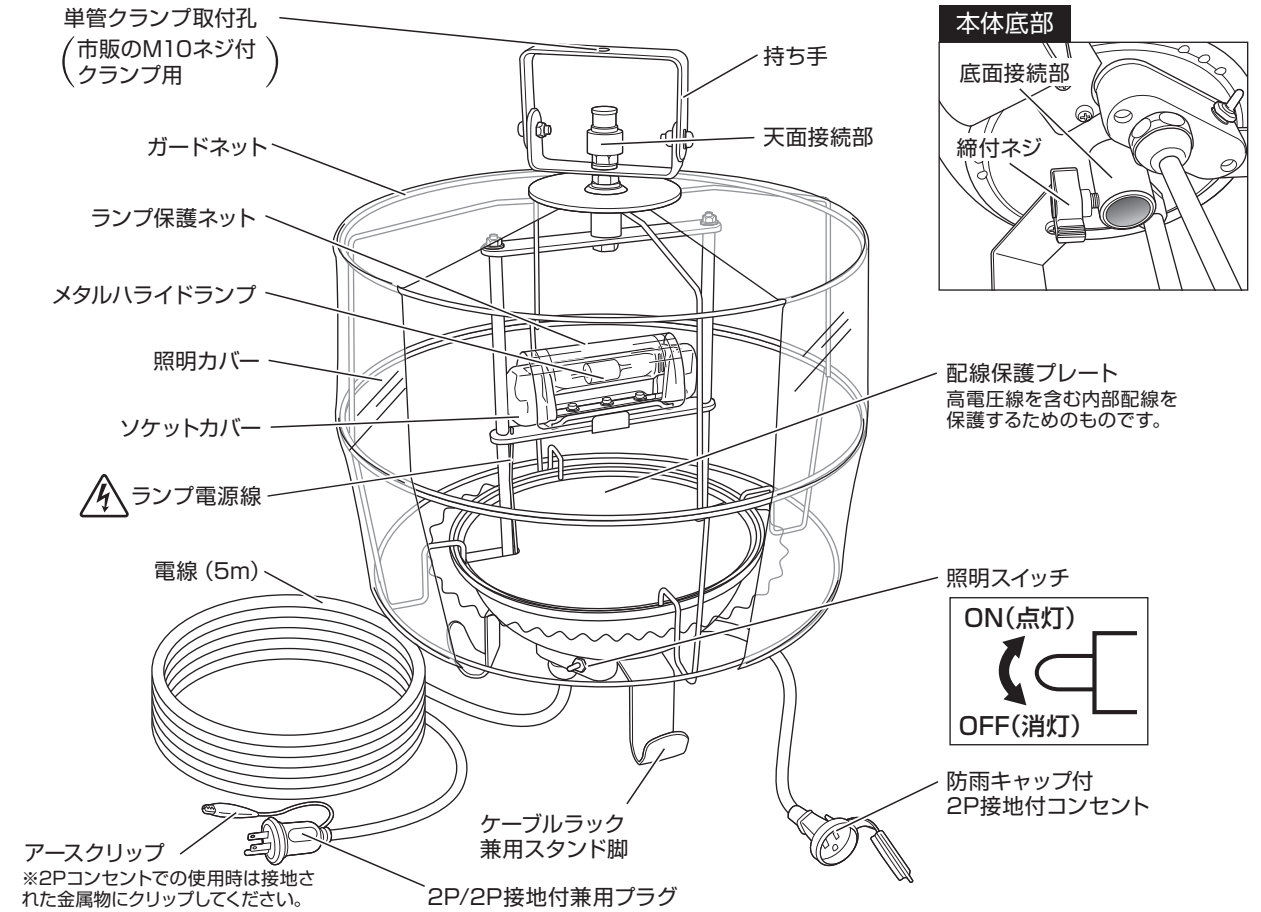

### ●段積みについて

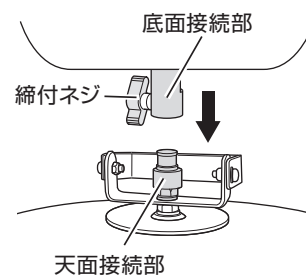

本体底面接続部に天面接続部を奥までしっかり差し込み、締付ネジを締め付けてください。

⊘ 本製品の段積みは**2段**まで。

### ●照明カバーについてのご注意

●定期的にフッ素系防水スプレーで撥水処理を行ってください。

⊘ シリコン系、テフロン系の防水スプレーは使用しない。

- 照明カバーが破れたら、速やかに使用を中止して、新品と交換してください。
- 照明カバーに黄ばみが発生することがあります。照度が落ちてきた場合は新品と交換してください。
- 照明カバーに静電気によってホコリ等が付着したら、エアで吹き落としてください。
- 照明カバーを強くこすると撥水効果が失われます。

### ●2P/2P接地付兼用プラグの使用方法

プラグ正面



矢印方向に回してアースピンをロック。逆方向に回してロック解除。

【2Pコンセント】の場合

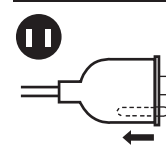

アースピンのロックを解除して差し込みます。アースピンはプラグ内に押し込まれます。

【2P接地付コンセント】の場合

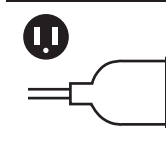

アースピンをロックして差し込みます。アースピンはコンセントの接地極に挿入されて接続されます。